

STREAMLINE - Blendrahmen

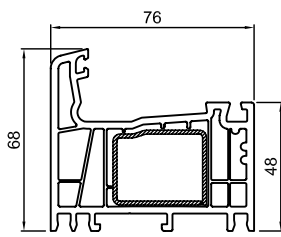

250 220

Stahlrohr: 35x28
455 235

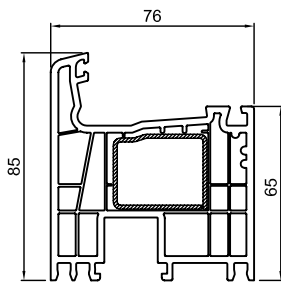

250 230

Stahlrohr: 35x28
455 235

Design - Blendrahmen 3D

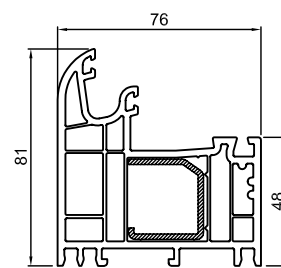

110 220

C-Stahl: 30x28
215 025

Blendrahmen 3Ds

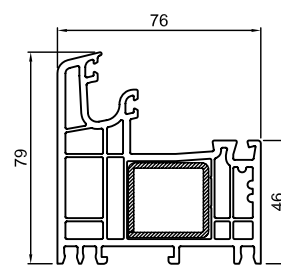

110 225

Stahlrohr: 30x28
415 028

STREAMLINE - Haustürflügel

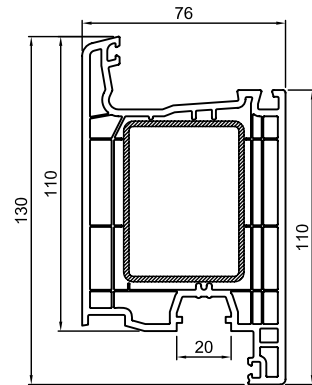

251 040

Stahlrohr: 60x45
415 045 / 415 046

Schweißverbinder
217 060

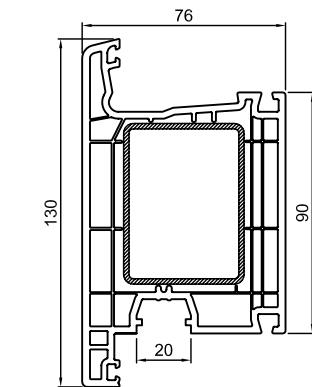

351 040

Stahlrohr: 60x45
415 045 / 415 046

Schweißverbinder
217 060

Design - Haustürflügel

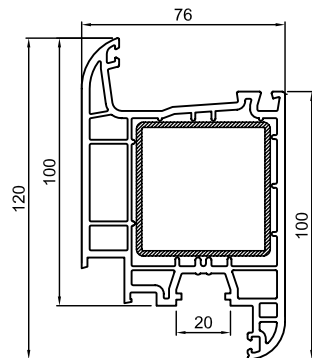

211 240

Stahlrohr: 50x50
215 040

Schweißverbinder
217 050

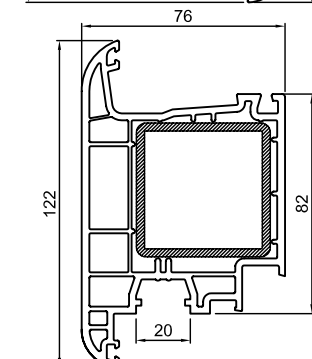

311 240

Stahlrohr: 50x50
415 240

Schweißverbinder
217 055

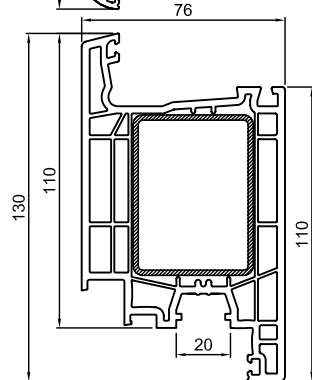

211 140

Stahlrohr: 60x45
415 045

Schweißverbinder
217 060

Stahlverstärkungen

mit Ausnehmung

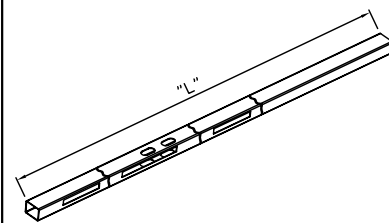

**Für Haustürflügel 251 040,
351 040 und 211 140**

(L=6,30 m Länge)

415 045

DIN links nach innen öffnend
DIN rechts nach außen öffnend

415 046

DIN rechts nach innen öffnend
DIN links nach außen öffnend

415 055

DIN links nach innen öffnend
DIN rechts nach außen öffnend

415 056

DIN rechts nach innen öffnend
DIN links nach außen öffnend

**Für Design-Haustürflügel
211 240 (schlosseitig)**

(L=2,24 m Länge)

215 050

DIN links/rechts nach innen öffnend

Für Haustürflügel 311 240

(L= 6,30 m Länge)

415 240

DIN rechts nach außen öffnend

415 241

DIN links nach außen öffnend

Öffnungsrichtungen

Außen öffnend



Innen öffnend

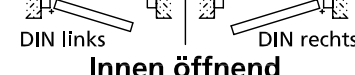

Pfosten / Sprossen

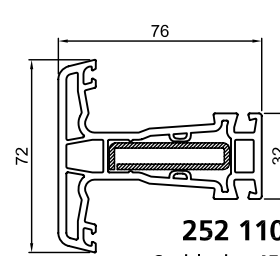

252 110

Stahlrohr: 45x10
405 012
Sprossen-Kreuzverbinder:
218 010

Dichtblock: **218 813**
Bohrschablone: **218 425**

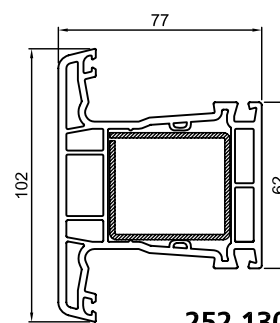

252 130

Stahlrohr: 45x40
215 130
Sprossen-Kreuzverbinder:
218 030

Dichtblock: **218 833**
Bohrschablone: **218 425**

Schwellenverbinder: **258 540***

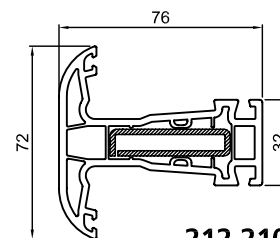

212 210

Stahlrohr: 45x10
405 012
Sprossen-Kreuzverbinder:
218 010

Dichtblock: **218 813**
Bohrschablone: **218 425**

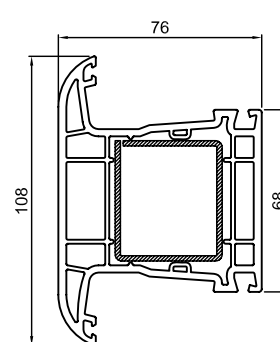

Design-Sprosse

212 220

Stahlrohr: 45x40
215 130
Sprossen-Kreuzverbinder:
218 020
Bohrschablone: **218 420**

*Bohrschablone
für alle Schwellenverbinder:
418 410

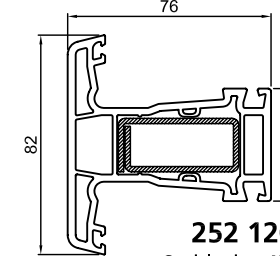

252 120

Stahlrohr: 45x20
215 120
Sprossen-Kreuzverbinder:
218 025

Dichtblock: **218 823**
Bohrschablone: **218 425**

Schwellenverbinder: **258 530***

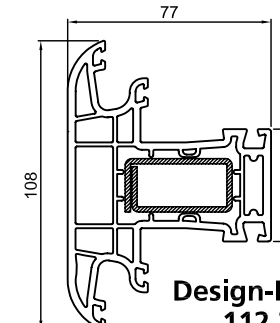

Design-Pfosten

112 220

Stahlrohr: 40x40
415 020
Pfosten-Kreuzverbinder:
118 020

Bohrschablone: **118 420**

Schwellenverbinder: **118 516***

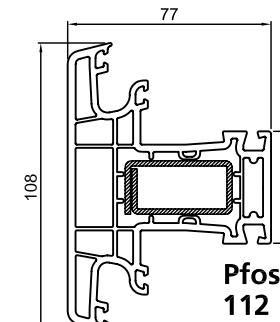

Pfosten

112 125

Stahlrohr: 40x40
415 020
Pfosten-Kreuzverbinder:
118 020

Bohrschablone: **118 420**

Schwellenverbinder: **118 515***

Stulpleisten

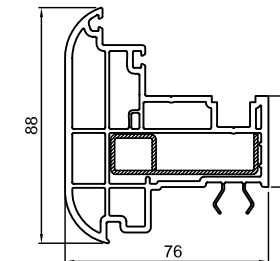

117 035
Stulpkappe

116 035
Stahl: 55x15
415 135

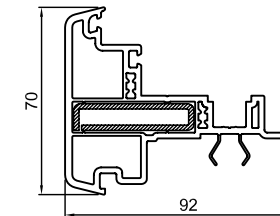

117 022
Stulpkappe

116 022
Stahl: 45x10
405 012

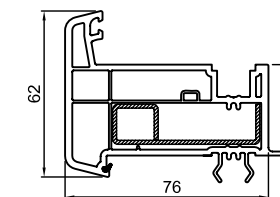

257 030
Stulpkappe

256 030
Stahl: 55x15
415 135

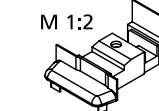

Haustürschwelle

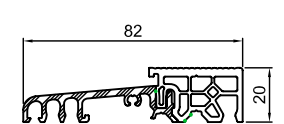

216 320

216 321
Adapterprofil
für 216 320
für außenöffnend
einzusetzen

M 1:2

118 251
Schwellenverbinder
für 110 220

M 1:2

118 555
Schwellenverbinder
für 110 225

M 1:2

258 510
Schwellenverbinder
für 250 220

M 1:2

258 520
Schwellenverbinder
für 250 230

Zubehör

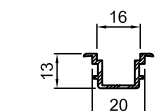

206 660
Beschlagsnut-Adapter
16 mm, 4,5 m lang

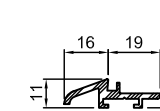

216 655
Alu - Wetterschenkel
6 m lang
für Streamline- Flügel

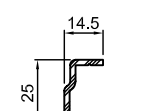

216 650
Alu - Wetterschenkel
6 m lang
für 3D- Flügel

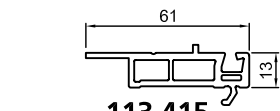

113 415
Festverglasungsleiste

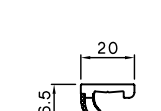

414 920
Türdichtung
für 20 mm Beschlagsnut
4 m lang

Stand: 12/08 ID BT-76-02

SALAMANDER
INDUSTRIE // PRODUKTE

